

# WALL®

ウォール インテリア テレビスタンド

世界のデザイン賞 6冠達成

シリーズ累計出荷 **100万台!**



70~100インチの大型テレビのために  
デザイン・設計された、WALL V4!



※1 グッドデザイン賞はV2・V3・V3 COMPACT・V4・A2、レッドドットアワード・エーダッシュデザインアワードはV4・A2キャスター、シカゴ・グッドデザイン賞はA2キャスター、コンテンポラリー・グッドデザイン賞はV4、キッズデザイン賞はV3・V4が対象

#### 本誌に関するご注意

- 製品の仕様やロゴは改良等のため、予告なく変更することがありますので予めご了承ください。
- 本誌の印刷色は、実物の商品の色と多少異なることがありますのでご了承ください。

販売元/株式会社ナカムラ 〒145-0065 東京都大田区東雪谷 4-20-10

©2026 Nakamura Co.,Ltd. All Rights Reserved  
本誌掲載の記事、写真などの無断複写、複製、転載を禁じます。

#### 取扱店

# WALL®

ウォール インテリア テレビスタンド

世界のデザイン賞 6冠達成

シリーズ累計出荷 **100万台!**



テレビスタンドはWALL。  
選ばれている理由がある。



※1 グッドデザイン賞はV2・V3・V3 COMPACT・V4・A2、レッドドットアワード・エーダッシュデザインアワードはV4・A2キャスター、シカゴ・グッドデザイン賞はA2キャスター、コンテンポラリー・グッドデザイン賞はV4、キッズデザイン賞はV3・V4が対象

好きなテレビに取り付けられる WALL インテリアテレビスタンド

# V3 SWING (SW)



左右首振り機能で視界広がる  
ハイスペックSWモデル



左右首振り 壁寄せタイプ  
ロータイプ ハイタイプ



PRODUCT INFO. V3 SW LOW TYPE / COLOR: WALNUT / TV size: 80inch / OPTION: LED LIGHT & SOUNDBAR SHELF LL size



無段階、最大左右18度の  
首振りが可能

スイング可能な角度目安

32V: 約18° | 40V: 約14.5°  
55V: 約11.5° | 65V: 約9.5°  
80V: 約8°

\*角度ロック機能はありません。  
\*角度調整の際に、テレビが壁に当たらないようご注意ください。



角度目安: 最大約12.5°



[左右首振り] [壁寄せ]

左右首振り&壁寄せの2WAY仕様

首振り機能を備えつつ、壁から大きく離れることなくテレビを設置可能。組み立て方法を変えることで、テレビを壁により近づけ、壁掛けのようなすっきりとした見た目を実現する『壁寄せ』仕様にも対応。

## スイング機能で、ワンランク上の快適さを実現

窓からの光の反射を避けて画面を見やすくしたり、画面を見ながらのエクササイズの時など、左右角度を変えられることで、生活シーンに合わせた柔軟な使い方が可能です。

	W	D	H※	フロントパネルの可動域	重量
ロータイプ	70	46	100~120cm	55.5~75.5cm	約17kg
ハイタイプ	76	52	127~167cm	83~123cm	約22kg

※左右首振り仕様の場合のサイズです。  
壁寄せ仕様にした場合は1.5cm高くなります。

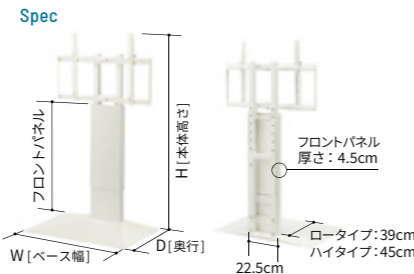

Color

インテリアモデル	シンクロモデル
サテンブラック	ウォールナット
ウォールナット	ウォールナットベース
サテンホワイト	ホワイトオーク
ホワイトオーク	ホワイトオークベース

対応 TV サイズ	高さ調節	ベース形状
32~80V (~50kg)	ロータイプ5段階 ハイタイプ9段階 (5cmピッチ)	3Dベース

### 3D BASE

段差2ミリの3D形状  
つまずかない安全設計

ベースサイズ比較 V4 / V3・V3 SW / V3 COMPACT

- V3 COMPACT
- V3・V3 SW ロータイプ
- V3・V3 SW ハイタイプ
- V4

SAFETY

UNIVERSAL

\*V3 miniからV3 COMPACTへ名称が変わりました。

壁寄せタイプ



コンパクトな部屋にも馴染む  
スマート&スモールモデル



# V3 COMPACT



PRODUCT INFO. V3 COMPACT / COLOR: WALNUT / TV size: 50inch / OPTION: SHELF



Feature 01 奥行き33cm  
どこにでも置ける

Feature 02

## Feature 01

Vシリーズ史上最小モデル

V3より支柱もベースもコンパクトで、限られたスペースに大型テレビを置いて空間にゆとりがられます。

W	D	H	フロントパネルの可動域	重量
52	33	92.5~102.5cm	59.5~69.5cm	約13kg

## Feature 02

V3 COMPACT 独自の形状

支柱やベースは丸みを帯びたデザイン。さまざまなお部屋にも調和しやすくなっています。

## Spec

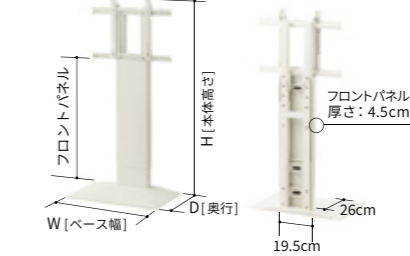

## Color

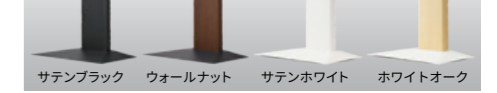

対応 TV サイズ	高さ調節	ベース形状
24~55V (~20kg)	3段階 (5cmピッチ)	3Dベース

壁寄せタイプ  
フロアタイプ



大型テレビ専用モデル 100インチ対応

超大型テレビが  
低く見やすく設置可能



# V4



Feature 01 PRODUCT INFO. V4 FLOOR TYPE / COLOR: WALNUT / TV size: 100inch / OPTION: LED LIGHT



Feature 02 75インチ設置例

V4 最も低い場合 床から29cm

V3 LOW 最も低い場合 床から46cm

## Feature 01

大型テレビのためにデザイン設計されたフロアタイプ

フロントパネル、ベースともに大きく重厚に作られ、大型テレビが美しく、低く見やすいデザイン設計です。

大型テレビの軽量化に伴い、改めて自社安全試験を行い、「100インチまで対応」に更新いたしました。仕様変更がないため、従来からお使いのお客様にも100インチテレビがお使いいただけます。※2025年3月

W	D	H	フロントパネルの可動域	重量
83	52	96~126.5cm	45~75cm	約22.5kg

## Feature 02

ローより低い位置に設置できるフロアタイプ

V4はロータイプより低く設置できるため、高い位置になりがちな大型テレビを見やすい高さに設置可能。

## Spec

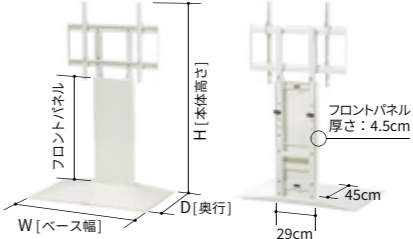

## Color



対応 TV サイズ	高さ調節	ベース形状
50~100V (~80kg)	8段階 (5cmピッチ)	3Dベース

# V3

3D BASE

美しさと多彩な機能を兼ね備えた人気のハイスペックモデル



### Feature 01

7色のカラーバリエーション

家具に合わせてインテリアの一つとして選ぶインテリアモデル、床や壁と一体になるように選ぶシンクロモデルの全7色。

	W	D	H	フロントパネルの可動域	重量
ロータイプ	70	46	102.5~122.5cm	55.5 ~ 75.5cm	約17kg
ハイタイプ	76	52	129.5~169.5cm	83~123cm	約21kg

### Feature 02

選べる2タイプ

リビングでのソファや床からの視聴ならロータイプ、キッチンやダイニングでの視聴ならハイタイプが最適。

### Spec

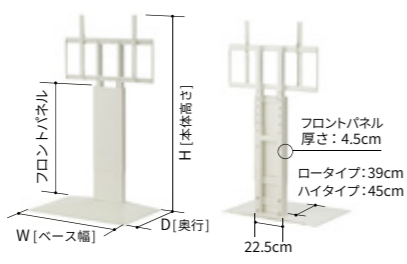

### Color



※サテンブラックベースは、ロータイプは在庫限り、ハイタイプは販売終了となります。

対応 TV サイズ	高さ調節	ベース形状
32~80V (~50kg)	ロータイプ5段階 ハイタイプ9段階 (5cmピッチ)	3D ベース

詳細はこちら



壁寄せタイプ  
ロータイプ ハイタイプ

壁寄せタイプ  
ロータイプ ハイタイプ



詳細はこちら

# V2

限りなくスマートに仕上げたスタンダードモデル



### Feature 01

空間と同化するフラットベース

ベースをフラットに薄型に設計。耐荷重を保ちながら15mmのスリム化を実現。

	W	D	H	フロントパネルの可動域	重量
ロータイプ	60	46	101.5~121.5cm	55.5~75.5cm	約16kg
ハイタイプ	70	52	129~169cm	83~123cm	約20.5kg

### Feature 02

選べる2タイプ

ローソファや床からの視聴ならロータイプ、高さのあるソファやテーブルからの視聴ならハイタイプが最適。

### Spec

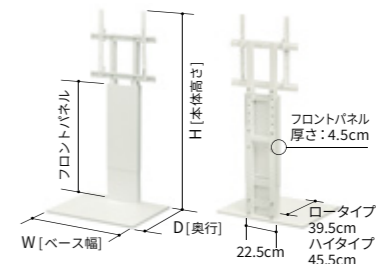

### Color

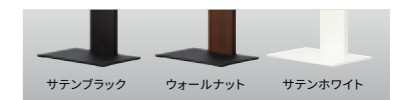

対応 TV サイズ	高さ調節	ベース形状
32~60V (~40kg)	ロータイプ5段階 ハイタイプ9段階 (5cmピッチ)	キャスター無し フラットベース

# V2

CASTER

60インチまで対応可能な超低床キャスター付きモデル



### Feature 01

超低床キャスター

ベースはキャスターを含め25mmの薄型設計。検証しつくされたキャスター位置で、スムーズな動きを実現。

	W	D	H	フロントパネルの可動域	重量
ロータイプ	60	50	102~117cm	57.5 ~ 72.5cm	約20kg
ハイタイプ	70	56	128.5~158.5cm	84 ~ 114cm	約25kg

### Feature 02

回転・移動が自由に

見やすい方向に回転させることができるので、光の反射や窓位置などを気にせずテレビを設置できます。

### Spec

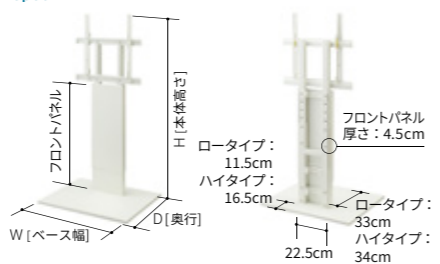

### Color



対応 TV サイズ	高さ調節	ベース形状
32~60V (~25kg)	ロータイプ4段階 ハイタイプ7段階 (5cmピッチ)	キャスター付き フラットベース

詳細はこちら



キャスター付き自立タイプ  
ロータイプ ハイタイプ

キャスター付き自立タイプ  
ロータイプ ハイタイプ



詳細はこちら

# V5

キャスターとグリップで大型テレビを移動・回転 フレキシブルに愉しめる



### Feature 01

超低床キャスター

ベースはキャスターを含め25mmの薄型設計。検証しつくされたキャスター位置で、大型モニターの移動もスムーズ。

	W	D	H	フロントパネルの可動域	重量
ロータイプ	63	55	102.5~117.5cm	57.5~72.5cm	約24kg
ハイタイプ	74	62	129 ~ 159cm	84 ~ 114cm	約30kg

### Feature 02

付属のハンドグリップと背面パネル

掴みやすいハンドグリップで移動もスムーズ。配線コードやケーブルは背面パネルですっきりと隠せます。

### Spec

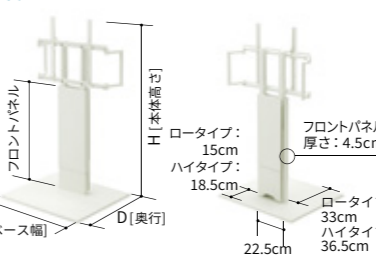

### Color



対応 TV サイズ	高さ調節	ベース形状
32~80V (~50kg)	ロータイプ4段階 ハイタイプ7段階 (5cmピッチ)	キャスター付き フラットベース

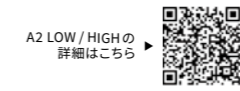

PRODUCT INFO. A2 LOW TYPE / COLOR: SATIN WHITE / TV size: 55inch



PRODUCT INFO. A2 LARGE TYPE / COLOR: SATINBLACK / TV size: 55inch / SEVEN SIDE TABLE

## A2 LOW TYPE

低いソファや床からの視聴に最適な「ロータイプ」モデル

対応TVサイズ	高さ調節
24~55V (~20kg)	5段階 (5cmピッチ)

W	D	H	支柱高さ	重量
49	49	88.5~108.5cm	82cm (ベースの厚み含まない)	約11kg

\*キャスターなし自立タイプの【A2 FLAT BASE】も販売中



## A2 LARGE TYPE

大画面を好きな場所で楽しめる「ラージタイプ」モデル

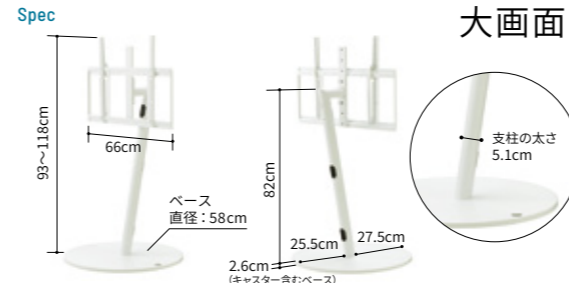

W	D	H	支柱高さ	重量
66	58	93~118cm	82cm (ベースの厚み含まない)	約14.5kg

\*キャスターなし自立タイプの【A2 FLAT BASE】も販売中

対応TVサイズ	高さ調節
45~80V (~35kg)	6段階 (5cmピッチ)



PRODUCT INFO. A2 HIGH TYPE / COLOR: SATIN BLACK / TV size: 55inch / SOUNDBAR SHELF M size

## A2 HIGH TYPE

ダイニングやデスクなど高い設置に最適な「ハイタイプ」モデル

対応TVサイズ	高さ調節
24~55V (~20kg)	5段階 (5cmピッチ)

W	D	H	支柱高さ	重量
55	55	108~128cm	102cm (ベースの厚み含まない)	約13kg

\*キャスターなし自立タイプの【A2 FLAT BASE】も販売中



**Feature 01**

没入感を追求して辿り着いた  
独自開発の「7の字フレーム」

支柱とテレビが離れることでテレビを近くに感じることができ、小さな画面でも高い没入感を実現。配線を支柱の中を通して収納することで、見た目も美しく。

**Feature 02**

独自開発の「超低床キャスター」で美しいスタイルを保ちながら回転も移動も自由に

ベースは床から26mmという薄さ。キャスターの存在を感じさせずにお部屋に馴染みます。超低床キャスターをバランスよく配置したため、安全に移動できます。



PRODUCT INFO. テレビ台用スタンド / TV size : 65inch

## テレビ台用スタンド 愛用のテレビ台と合わせて理想の視聴空間に — サウンドバーも設置可能 —



テレビ台の  
**収納力**

+



テレビスタンドの  
**機能性**

お手持ちのテレビ台と組み合わせることで、収納力を維持しながらテレビの視聴環境を改善するテレビスタンド。  
テレビ設置分のスペース(テレビ台の上)が広く使えるため、今まで置けなかった機器やお気に入りのディスプレイすることが可能に。  
高さ調節ができるので、テレビ台のサイズに関係なくテレビを快適な高さに合わせることができます。  
壁掛けのように設置したり、パソコンのモニタースタンドとして活用いただけます。テレビ台を設置しない単独の状態でも使用可能。

愛用のテレビ台

壁寄せタイプ

対応 TV サイズ	高さ調節
32~65V (~25kg)	5段階 (5cmピッチ)

Color

サテンホワイト

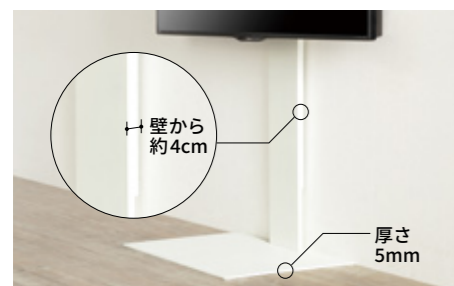

**美しい極薄パネル、フラットな極薄ベース**  
支柱は壁から約4cmの薄さで、テレビ台の後ろを大きく空けず収まりやすく、ベースも5mmと薄いのとどんなテレビ台と合わせても目立ちにくいデザイン。単独使用でも段差を感じさせずどなたでも安心してご使用いただけます。



**サウンドバーをゆったり設置可能に**  
テレビ設置分のスペースが広がるため、今まで置けなかった機器やお気に入りのディスプレイすることが可能に。  
※テレビ台・テレビの設置位置によっては設置できない場合があります。必ずテレビ対応表をご確認ください。



**テレビの高さを変えて、より見やすく**  
5cmピッチ、5段階で高さが調節可能。テレビ台との組み合わせがより自由に。視聴環境に合わせて見やすい位置にテレビを設置できます。

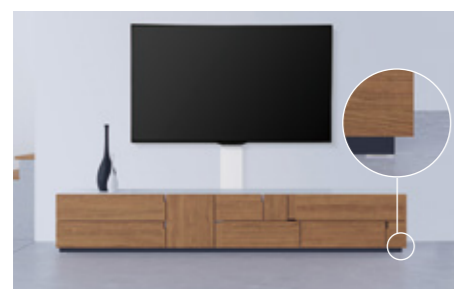

**付属のPVCシートで段差を調節可**  
ベースと同じ厚みの付属のPVCシートを四隅に取り付けることで、テレビ台下にスペースをつくりベースを差し込むことができます。

Spec

W	D	H	重量
60	42	110~130cm	約17kg

詳細はこちら

壁寄せタイプ

NEW  
4月下旬  
発売予定

## 人気のスイング機能に 棚板付きオールインワンモデル **スリムスタンド**



PRODUCT INFO. スリムスタンド / COLOR : WALNUT / TV size : 55inch



左右首振り機能付き《最大25度》  
[最大角度目安] 32V:約25° | 50V:約17° | 65V:約13°

Feature 01

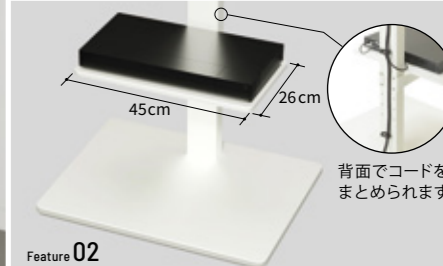

Feature 02

背面でコードをまとめられます

Feature 01

**スイングでどこからも見やすい**

左右首振り機能でダイニングからもソファからも見やすく。部屋中どこにいても快適に視聴できます。  
※角度ロック機能はありません。テレビが壁に当たらないようご注意ください。

Feature 02

**周辺機器をスマートに**

レコーダーやゲーム機を設置できる棚板付属。使いやすい高さに調節可能です(棚板耐荷重:5kg/高さ調節4cmピッチ4段階)。  
※棚板単品の別売りはありません。

Spec

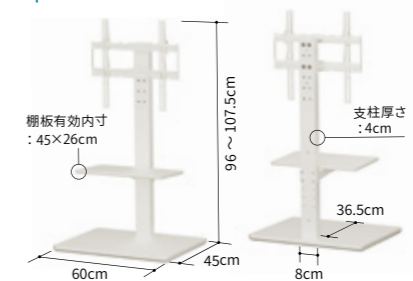

Color



対応 TV サイズ	高さ調節	ベース形状
32~65V (~30kg)	4段階 (5cmピッチ)	キャスター無し フラットベース

キャスター付き自立タイプ



詳細はこちら

## テレビ台とテレビスタンドのハイブリッド 収納付きキャスタースタンド



PRODUCT INFO. M1 CASTER / COLOR : WALNUT / TV size : 50inch

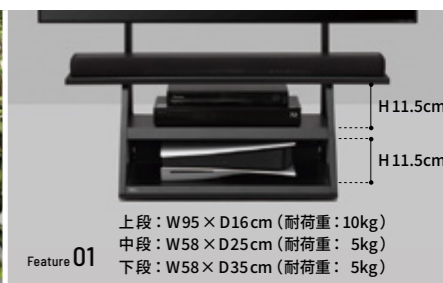

Feature 01

上段: W95 × D16cm (耐荷重: 10kg)  
中段: W58 × D25cm (耐荷重: 5kg)  
下段: W58 × D35cm (耐荷重: 5kg)



Feature 02

Feature 01

**機器をたっぷり美しく収納**

テレビスタンドと収納ラックの一体型。上段はサウンドバーを、中・下段はPS5も収納可能。  
※棚板の位置は固定

Feature 02

**回転・移動が自由に**

独自開発の超低床キャスター採用。移動や回転も機器ごと自由自在。

Spec

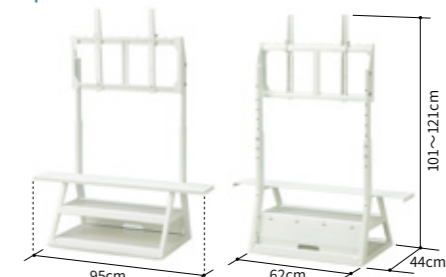

Color



対応 TV サイズ	高さ調節
32~65V (~25kg)	5段階 (5cmピッチ)

100種類以上のバリエーション/  
豊富なオプションから  
新商品と人気商品をピックアップ

WALLシリーズの可能性をさらに広げる  
オプション全商品の詳細はこちら



各スタンドの対応オプションをご覧ください。

絞り込み検索 シリーズ スタンドを選択



サウンドバーのサイズに  
合わせて選べる専用棚板

V2 / V2キャスト / V3 / V3 SW / V5専用 S, M, L, LL サイズ	V3 COMPACT専用 *V3 mini対応 S, Mサイズ
V4専用 M, L, LL サイズ	A2専用 S, Mサイズ

SOUNDBAR SHELF  
サウンドバー専用棚板 ● サテンブラック  
○ サテンホワイト

高音質化を叶えるサウンドバーを「無段階調節」で取り付け可能な専用棚板。奥行きが浅いため圧迫感がなく、コレクションやスマートスピーカー、タブレットなど、充電しながらのディスプレイにもオススメです。

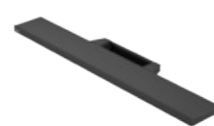

レコーダーなどの機器を  
スマートに設置



V2 / V2キャスト / V3 / V3 SW / V5専用 レギュラーサイズ, ラージサイズ	V3 COMPACT専用 *V3 mini対応	V4専用	A2専用 ゲーム機棚板, レコーダー棚板
-----------------------------------------------------	----------------------------	------	-------------------------

SHELF  
棚板 ● サテンブラック  
○ サテンホワイト

こだわりの位置に「無段階調節」が可能なWALL専用棚板。ゲーム機はもちろん、レコーダーやルーター等の周辺機器をスマートに収納。



SEVENSTANDに調和する  
7の字フレームテーブル



SEVEN SIDE TABLE  
セブンサイドテーブル ● サテンブラック  
○ サテンホワイト

SEVENSTAND A2と同じ「7の字フレーム」のサイドテーブル。足元が広く、ソファサイドやベッドサイド、手元に寄せて使用することができます。移動がしやすいキャスター付き。



機器や配線がすっきりまとまる  
テレビ周りをスマートに整える

テレビの周辺機器や配線をすっきり美しくまとめられるWALL専用収納オプション。雑然としがちなテレビ周りを整え、理想的なミニマル空間を簡単につくれます。日々のお掃除もラクになり、配線作業が苦手な方でもスムーズに整理できる人気アイテムです。



マルチデバイスホルダー

マグネット付き  
スマート電源タップ

スマート  
コードケース

インテリアコードカバー

A2の配線も  
すっきり

スマートコードケースの  
設置・併用条件について  
(注意事項をご覧ください)



MAGNETIC SMART POWER STRIP  
マグネット付き  
スマート電源タップ ● ブラック

配線の悩みをスッキリ解決する、WALLのための電源タップ。薄型・マグネット付きで自由度が高く、スチール素材のスタンドに設置して、配線をきれいに整理できます。

スマートに周辺機器を  
すべて収納



MEDIA RACK  
メディアラック ● サテンブラック  
○ サテンホワイト

置きたいものすべてをスマートに収納するための大容量ラック(棚板の併用も可能)。WALLのスタイリッシュさを損なわない美しいシルエットでテレビまわりもすっきりします。ラックの中心にはテレビスタンドの支柱用の切り込みがあり本体にフィットします。



2段構造で隠す、魅せるが  
自由に選べる



BOX SHELF  
ボックス棚板 ● サテンブラック  
○ サテンホワイト

隠したい場合はベース近くに設置して本体と同化させることができます。また、見せたいゲーム機を上に乗せ棚板内部に録画機器を入れて使用することも。



MULTI DEVICE HOLDER  
マルチデバイスホルダー ● ブラック

テレビスタンドに取り付けられる背面収納ホルダー。ラック4点にHDDやルーター、モデム等を設置することが可能。テレビ背面の凹凸や配線を避けて位置調整ができます。



INTERIOR CORD COVER  
インテリアコードカバー ● ブラック  
○ ホワイト

見た目の美しいメッシュで家電イメージをなくし、インテリアにこだわりのイメージをプラスします。コードがひとつにまとまるので、掃除が簡単になります。

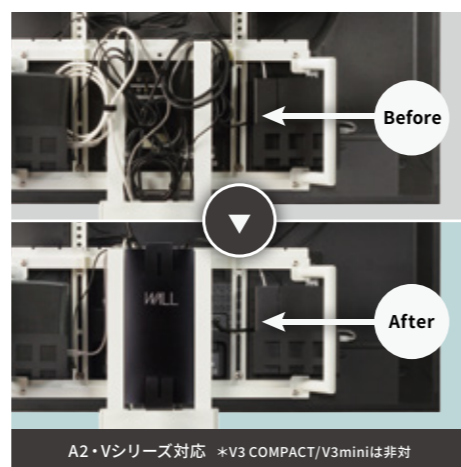

SMART CORD CASE  
スマートコードケース ● ブラック

テレビ背面の余った配線をまとめて隠せるケース。テレビ背面に複数の機器を設置する方におすすめ。コードに溜まるホコリ対策にも最適。



見たい上下角度にテレビが合わせる  
A2専用ブラケット



A2 ANGLE ADJUSTMENT BRACKET  
上下角度調整ブラケット ● サテンブラック

WALL A2本体に取り付けることで、上下の角度調整ができるブラケットです。見たい姿勢にテレビの角度を合わせることができ、テレビ視聴環境がより自由になります。



映画・ライブ・ゲーム・スポーツ  
映像の世界がお部屋に広がる

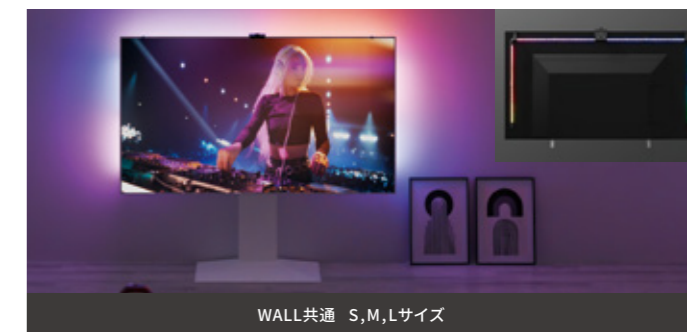

SYNCHRO VISUAL LIGHT  
シンクロビジュアルライト

フックをテレビに掛けるだけで、かたつない没入感を得られる拡張型LEDライト。テレビ画面に同調して光を拡散させることで映像の世界を広げます。\*周囲の厚さが7cm以上のテレビや、湾曲モニターは非対応。

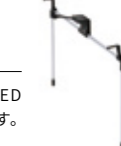



お持ちのテレビの機種を選んで、取り付け可能なWALLテレビスタンド・取り付けた際のテレビの位置をご確認いただけます。



テレビサイズ・視聴環境・設置場所・ベースの4つの条件を選ぶだけで、あなたにピッタリなテレビスタンドが見つかります。



壁寄せタイプ

	対応テレビサイズ	フロントパネル	ベースサイズ	スタンド高さ	カラー	メーカー型番	JANコード
V4 ▶P3	フロアタイプ	50~100インチ (耐荷重~80kg)	スライド式	W83×D52cm 最小の厚さ2mm 最大の厚さ約32mm	96~126.5cm (8段階)	サテンホワイト サテンブラック ウォールナット	WLTVJ5111 4589443459553 WLTVJ5119 4589443459560 WLTVJ5238 4589443459577
	ロータイプ		スライド式	W70×D46cm 最小の厚さ2mm 最大の厚さ約22mm	100~120cm (5段階)	サテンホワイト サテンブラック ウォールナット ホワイトオーク ウォールナットベース ホワイトオークベース	WLTVZ5111 4589443475300 WLTVZ5119 4589443475317 WLTVZ5238 4589443475324 WLTVZ5232 4589443475331 WLTVZ5W38 4589443476246 WLTVZ5W32 4589443476253
	ハイタイプ	32~80インチ (耐荷重~50kg)	スライド式	W76×D52cm 最小の厚さ2mm 最大の厚さ約22mm	127~167cm (9段階)	サテンホワイト サテンブラック ウォールナット ホワイトオーク ウォールナットベース ホワイトオークベース	WLTVZ6111 4589443475263 WLTVZ6119 4589443475270 WLTVZ6238 4589443475287 WLTVZ6232 4589443475294 WLTVZ6W38 4589443476222 WLTVZ6W32 4589443476239
V3 sw ▶P2	ロータイプ		スライド式	W70×D46cm 最小の厚さ2mm 最大の厚さ約22mm	102.5~122.5cm (5段階)	サテンホワイト サテンブラック ウォールナット ホワイトオーク ウォールナットベース ホワイトオークベース サテンブラックベース	WLTVB5111 4589443459515 WLTVB5119 4589443459522 WLTVB5238 4589443459539 WLTVB5232 4589443459546 WLTVB5W38 4589443467015 WLTVB5W32 4589443467022 WLTVB5W32 4589443467008
	ハイタイプ	32~80インチ (耐荷重~50kg)	スライド式	W76×D52cm 最小の厚さ2mm 最大の厚さ約22mm	129.5~169.5cm (9段階)	サテンホワイト サテンブラック ウォールナット ホワイトオーク ウォールナットベース ホワイトオークベース サテンブラックベース	WLTVB6111 4589443459478 WLTVB6119 4589443459485 WLTVB6238 4589443459492 WLTVB6232 4589443459508 WLTVB6W38 4589443466988 WLTVB6W32 4589443466995
	ロータイプ		スライド式	W70×D46cm 最小の厚さ2mm 最大の厚さ約22mm	102.5~122.5cm (5段階)	サテンホワイト サテンブラック ウォールナット ホワイトオーク ウォールナットベース ホワイトオークベース サテンブラックベース	WLTVB5111 4589443459515 WLTVB5119 4589443459522 WLTVB5238 4589443459539 WLTVB5232 4589443459546 WLTVB5W38 4589443467015 WLTVB5W32 4589443467022 WLTVB5W32 4589443467008
V3 ▶P4	ロータイプ		スライド式	W70×D46cm 最小の厚さ2mm 最大の厚さ約22mm	102.5~122.5cm (5段階)	サテンホワイト サテンブラック ウォールナット ホワイトオーク ウォールナットベース ホワイトオークベース サテンブラックベース	WLTVB5111 4589443459515 WLTVB5119 4589443459522 WLTVB5238 4589443459539 WLTVB5232 4589443459546 WLTVB5W38 4589443467015 WLTVB5W32 4589443467022 WLTVB5W32 4589443467008
	ハイタイプ	32~80インチ (耐荷重~50kg)	スライド式	W76×D52cm 最小の厚さ2mm 最大の厚さ約22mm	129.5~169.5cm (9段階)	サテンホワイト サテンブラック ウォールナット ホワイトオーク ウォールナットベース ホワイトオークベース サテンブラックベース	WLTVB6111 4589443459478 WLTVB6119 4589443459485 WLTVB6238 4589443459492 WLTVB6232 4589443459508 WLTVB6W38 4589443466988 WLTVB6W32 4589443466995
	ロータイプ		スライド式	W70×D46cm 最小の厚さ2mm 最大の厚さ約22mm	102.5~122.5cm (5段階)	サテンホワイト サテンブラック ウォールナット ホワイトオーク ウォールナットベース ホワイトオークベース サテンブラックベース	WLTVB5111 4589443459515 WLTVB5119 4589443459522 WLTVB5238 4589443459539 WLTVB5232 4589443459546 WLTVB5W38 4589443467015 WLTVB5W32 4589443467022 WLTVB5W32 4589443467008
V3 COMPACT ▶P3	ロータイプ	24~55インチ (耐荷重~20kg)	スライド式	W52×D33cm 最小の厚さ2mm 最大の厚さ約22mm	92.5~102.5cm (3段階)	サテンホワイト サテンブラック ウォールナット ホワイトオーク	WLTVR5111 4589443467497 WLTVR5119 4589443467503 WLTVR5238 4589443467510 WLTVR5232 4589443467527
	ロータイプ		スライド式	W60×D46cm 厚さ15mm	101.5~121.5cm (5段階)	サテンホワイト サテンブラック ウォールナット	WLTVA5111 4589443459447 WLTVA5119 4589443459454 WLTVA5238 4589443459461
	ハイタイプ	32~60インチ (耐荷重~40kg)	スライド式	W70×D52cm 厚さ15mm	129~169cm (9段階)	サテンホワイト サテンブラック ウォールナット	WLTVA6111 4589443459416 WLTVA6119 4589443459423 WLTVA6238 4589443459430
テレビ 台用 スタンド ▶P8	ロータイプ	32~65インチ (耐荷重~25kg)	固定式	W60×D42 厚さ5mm	110~130cm (5段階)	サテンホワイト	WLTVX5111 4589443469194
FRAME STAND ▶P18	ロータイプ		固定式	W70×D42cm 最小の厚さ2mm 最大の厚さ約25mm	87~112cm (6段階)	サテンホワイト サテンブラック ウォールナット	WLTV45111 4589443480359 WLTV45119 4589443480366 WLTV45238 4589443480373
	ハイタイプ	32~80インチ (耐荷重~40kg)	固定式	W70×D42cm 最小の厚さ2mm 最大の厚さ約25mm	87~112cm (6段階)	サテンホワイト サテンブラック ウォールナット	WLTV45111 4589443480359 WLTV45119 4589443480366 WLTV45238 4589443480373
	ロータイプ		固定式	W70×D42cm 最小の厚さ2mm 最大の厚さ約25mm	87~112cm (6段階)	サテンホワイト サテンブラック ウォールナット	WLTV45111 4589443480359 WLTV45119 4589443480366 WLTV45238 4589443480373
スリム スタンド ▶P9	ロータイプ		固定式	W60×D45 厚さ25mm	96~107.5cm (4段階)	ホワイト ウォールナット	WLTV65111 4589443485330 WLTV65238 4589443485347
	ハイタイプ	32~65インチ (耐荷重~30kg)	固定式	W60×D45 厚さ25mm	96~107.5cm (4段階)	ホワイト ウォールナット	WLTV65111 4589443485330 WLTV65238 4589443485347
	ロータイプ		固定式	W60×D45 厚さ25mm	96~107.5cm (4段階)	ホワイト ウォールナット	WLTV65111 4589443485330 WLTV65238 4589443485347

自立タイプ

▼キャスター付き

	対応テレビサイズ	フロントパネル	ベースサイズ	スタンド高さ	カラー	メーカー型番	JANコード
V2 CASTER ▶P4	ロータイプ		W60×D50cm キャスターを含めた厚さ25mm	102~117cm (4段階)	サテンホワイト サテンブラック ウォールナット	WLTVN5111 4589443467367 WLTVN5119 4589443467374 WLTVN5238 4589443467381	
	ハイタイプ	32~60インチ (耐荷重~25kg)	スライド式	W70×D56cm キャスターを含めた厚さ25mm	128.5~158.5cm (7段階)	サテンホワイト サテンブラック ウォールナット	WLTVN6111 4589443467114 WLTVN6119 4589443467343 WLTVN6238 4589443467350
	ロータイプ		スライド式	W63×D55cm キャスターを含めた厚さ25mm	102.5~117.5cm (4段階)	サテンホワイト サテンブラック ウォールナット	WLTVK5111 4589443465400 WLTVK5119 4589443465417 WLTVK5238 4589443465424
V5 ▶P5	ロータイプ		スライド式	W74×D62cm キャスターを含めた厚さ25mm	129~159cm (7段階)	サテンホワイト サテンブラック ウォールナット	WLTVK6111 4589443465370 WLTVK6119 4589443465387 WLTVK6238 4589443465394
	ハイタイプ	32~80インチ (耐荷重~50kg)	スライド式	W74×D62cm キャスターを含めた厚さ25mm	129~159cm (7段階)	サテンホワイト サテンブラック ウォールナット	WLTVK6111 4589443465370 WLTVK6119 4589443465387 WLTVK6238 4589443465394
	ロータイプ		スライド式	W63×D55cm キャスターを含めた厚さ25mm	102.5~117.5cm (4段階)	サテンホワイト サテンブラック ウォールナット	WLTVK5111 4589443465400 WLTVK5119 4589443465417 WLTVK5238 4589443465424
セブンス スタンド A2 キャスター ベース ▶P6-7	ロータイプ		W49×D49cm キャスターを含めた厚さ26mm 支柱の直径4.5cm	88.5~108.5cm (5段階)	サテンホワイト サテンブラック ウォールナット	WLTVL4111 4589443466025 WLTVL4119 4589443466032 WLTVL4238 4589443466049	
	ハイタイプ	24~55インチ (耐荷重~20kg)	—	W55×D55cm キャスターを含めた厚さ26mm 支柱の直径5.1cm	108~128cm (5段階)	サテンホワイト サテンブラック ウォールナット	WLTVL5111 4589443466056 WLTVL5119 4589443466063 WLTVL5238 4589443466070
	ラージタイプ	45~80インチ (耐荷重~35kg)	—	W58×D58cm キャスターを含めた厚さ26mm 支柱の直径5.1cm	93~118cm (6段階)	サテンホワイト サテンブラック ウォールナット	WLTVL6111 4589443466087 WLTVL6119 4589443466094 WLTVL6238 4589443466100
M1 CASTER ▶P9	ロータイプ		W62×D44cm 最長棚板 W95cm	101~121cm (5段階)	サテンホワイト サテンブラック ウォールナット	WLTWV5111 4589443466278 WLTWV5119 4589443466285 WLTWV5238 4589443466292	
	ハイタイプ	32~65インチ (耐荷重~25kg)	—	W62×D44cm 最長棚板 W95cm	101~121cm (5段階)	サテンホワイト サテンブラック ウォールナット	WLTWV5111 4589443466278 WLTWV5119 4589443466285 WLTWV5238 4589443466292
	ロータイプ		—	W62×D44cm 最長棚板 W95cm	101~121cm (5段階)	サテンホワイト サテンブラック ウォールナット	WLTWV5111 4589443466278 WLTWV5119 4589443466285 WLTWV5238 4589443466292

※キャスター付きスタンドについて：コード類に引っかかることで、テレビスタンド・テレビ、ご自身やご家族の転倒に繋がる恐れがあります。特に小さなお子様、高齢者のいる場所でのご使用には十分ご注意ください。テレビ・モニターの重さがあるため、移動には少し力が必要な場合があります。小さなお子様やペットの力では動きづらいのでご注意ください。傾斜のある場所ではご使用いたできません。床材の種類や使用環境によっては床面に傷や凹みが生じる可能性があります。

▼キャスターなし

	対応テレビサイズ	フロントパネル	ベースサイズ	スタンド高さ	カラー	メーカー型番	JANコード
セブンス スタンド A2 フラット ベース	ロータイプ		W49×D49cm 厚さ5mm 支柱の直径4.5cm	86.5~106.5cm (5段階)	サテンホワイト サテンブラック ウォールナット	WLTVL4111F 4589443466148 WLTVL4119F 4589443466155 WLTVL4238F 4589443466162	
	ハイタイプ	24~55インチ (耐荷重~20kg)	—	W55×D55cm 厚さ5mm 支柱の直径5.1cm	106~126cm (5段階)	サテンホワイト サテンブラック ウォールナット	WLTVL5111F 4589443466179 WLTVL5119F 4589443466186 WLTVL5238F 4589443466193
	ラージタイプ	45~80インチ (耐荷重~35kg)	—	W58×D58cm 厚さ5mm 支柱の直径5.1cm	91~116cm (6段階)	サテンホワイト サテンブラック ウォールナット	WLTVL6111F 4589443466209 WLTVL6119F 4589443466827 WLTVL6238F 4589443466834



対応 スタンド		サイズ	重量	カラー	メーカー型番	JANコード
V2・V2キャスター・V3・V3SW・V5 *S1対応	棚板	レギュラーサイズ	W40×D36.5×H4.5cm	約3kg	● サテンブラック ● サテンホワイト	D05000002 4589443445822 D05000001 4589443445815
		ラージサイズ	W47×D41.5×H4.5cm	約4kg	● サテンブラック ● サテンホワイト	D05000019 4589443452004 D05000018 4589443451991
		収納付きゲーム機棚板	W30×D43×H7cm	約5kg	● サテンブラック ● サテンホワイト	D05000025 4589443457702 D05000024 4589443457696
		ボックス棚板	W47×D37.5×H13cm	約5.5kg	● サテンブラック ● サテンホワイト	WLOS15119 4589443466926 WLOS15111 4589443466919
	ポータブルゲーム機ホルダー	—	W30×D20×H6.5cm	約2kg	● サテンブラック ● サテンホワイト	D05000029 4589443457948 D05000028 4589443457931
	サウンドバー専用棚板	Sサイズ	W60×D19.5×H4.5cm	約2.5kg	● サテンブラック ● サテンホワイト	M05000149 4589443451236 M05000178 4589443452011
		Mサイズ	W95×D19.5×H4.5cm	約3kg	● サテンブラック ● サテンホワイト	M05000150 4589443451243 M05000179 4589443452028
		Lサイズ	W118×D21.5×H4.5cm	約3.5kg	● サテンブラック ● サテンホワイト	M05000151 4589443451250 M05000180 4589443452035
		LLサイズ	W130×D23×H6.5cm	約4.5kg	● サテンブラック ● サテンホワイト	WLSS17119 4589443465349 WLSS17111 4589443465332
		ハイタイプ用	W76×D22×H22cm	約5.0kg	● サテンブラック	WLBS96119 4589443466247
VV33SW	コーナー自立ベース <small>※1</small>	—	—	● サテンブラック	WLBS96119 4589443466247	
VV32	上下左右角度調整ブラケット <small>※2</small>	—	約2.5kg	● サテンブラック	WLSO15119 4589443468814	
VVV332SW	メディアラック <small>※3</small>	—	約10.5kg	● サテンブラック ● サテンホワイト	WLLB15119 4589443468791 WLLB15111 4589443468784	
Vシリーズ・A2 <small>※4</small>	スマートコードケース <small>※5・※6</small>	—	約0.1kg	● ブラック	WLCC95119 4589443485057	
	スマートコードケース+マルチデバイスホルダー <small>※5・※7</small>	—	—	● ブラック	WSMHA5119 4589443485316	
	スマートコードケース+マグネット付きスマート電源タップ <small>※5・P16※5</small>	—	—	● ブラック	WSPSA5119 4589443485323	

※1 LED間接照明は併用不可。 ※2 V2キャスター・V3 SW・V3 COMPACT・V3 miniは非対応。マルチデバイスホルダー・LED間接照明・V2キャスター用背面カバー・スマートコードケース・シンクロビジュアルライトは併用不可。上下左右角度調整ブラケットを使用する際は、必ず購入前にP13の「テレビ対応表」にて対応するテレビかをご確認ください。 ※3 V2キャスター・V3 COMPACT・V3 miniは非対応。 ※4 V3 COMPACT・V3 miniは非対応。詳細はP10「スマートコードケースの設置・併用条件について」をご確認ください。 ※5 上下左右角度調整ブラケット・上下角度調整ブラケットは併用不可。 ※6 HDDホルダーとの併用は、P10「スマートコードケースの設置・併用条件について」をご確認ください。 ※7 電源タッププレート・HDDホルダー・A2背面カバーとの併用不可。

対応 スタンド		サイズ	重量	カラー	メーカー型番	JANコード
V3・V3SW <small>※1</small>	ポリカーボネートシート	V3ロータイプ コーナー自立ベース用	W71×D22.5cm 厚さ2mm	約0.3kg	● クリアホワイト	WLPC95110 4589443466223
		V3ハイタイプ コーナー自立ベース用	W77×D22.5cm 厚さ2mm	—	—	WLPC96110 4589443466216
	V2 <small>※2</small>	V3ロータイプ用	W71×D46.5cm 厚さ2mm	—	—	M05000251 4589443458013
		V3ハイタイプ用	W77×D52.5cm 厚さ2mm	約1.0kg	● クリアホワイト	M05000252 4589443458020
V2 <small>※2</small>	V2ロータイプ用	W61×D46.5cm 厚さ2mm	—	—	M05000249 4589443457993	
	V2ハイタイプ用	W71×D52.5cm 厚さ2mm	—	—	M05000250 4589443458006	
全キャスター 付き自立 タイプ	キャスターモデル用 床保護マット <small>※3</small>	Lサイズ	W114×D114cm 厚さ2mm	約3.1kg	● クリアホワイト	WLPV96110 4589443467787
V3 COMPACT *V3 mini 対応	棚板	—	W43×D32.5×35×37.5×H4.5cm	約3.4kg	● サテンブラック ● サテンホワイト	WLSF75119 4589443468326 WLSF75111 4589443468319
	サウンドバー専用棚板	Sサイズ	W60×D20.5×H6cm	約2.6kg	● サテンブラック ● サテンホワイト	WLSST74119 4589443468340 <span>販売終了</span>
V2キャスター	スライド式バックパネル	ロータイプ用	W21×D2.5×H54~69cm	約1.5kg	● サテンブラック ● サテンホワイト	WL6P75119 4589443467459 WL6P75111 4589443467442
		ハイタイプ用	W21×D2.5×H80.5~110.5cm	約2.2kg	● サテンブラック ● サテンホワイト	WL6P76111 <span>販売終了</span> 4589443467428
V2キャスター <small>※4</small>	背面カバー <small>※5</small>	—	W68×D7.5×H46cm	約1.5kg	● ブラック	WLBC75119 4589443468265
V5	背面カバー <small>※5</small>	—	W44×D7.5×H46cm	約1.2kg	● ブラック	WLBC85119 4589443467534
壁寄せタイプ	LED間接照明 <small>※6</small>	ロータイプ用フロアタイプ用 <small>*V3 COMPACT・V3 mini対応</small>	51cm	約0.4kg	—	WLLD95111 4589443461273
		ハイタイプ用	116cm	約0.6kg	—	WLLD96111 4589443461280

※1 V3 COMPACT・V3 miniは非対応。 ※2 V2キャスターは非対応。 ※3 定位置で動かさない場合の床の凹み等を防止するものではありません。 ※4 V3にコーナー自立ベースを設置して使用する場合は、V3も対応可能。 ※5 上下左右角度調整ブラケット・シンクロビジュアルライトは併用不可。 ※6 上下左右角度調整ブラケット・V3専用コーナー自立ベースは併用不可。



対応スタンド		サイズ	重量	カラー	メーカー型番	JANコード
V4	棚板	V4専用	W47×D37×H5cm	約4.5kg	● サテンブラック ● サテンホワイト	M05000239 4589443457856 M05000238 4589443457849
		ボックス棚板	W47×D37.5×H13cm	約5.5kg	● サテンブラック ● サテンホワイト	WLOS25119 4589443466940 WLOS25111 4589443466933
	サウンドバー専用棚板	Mサイズ	W95×D19.5×H4.5cm	約3.5kg	● サテンブラック ● サテンホワイト	M05000241 4589443457870 M05000240 4589443457863
		Lサイズ	W118×D21.5×H4.5cm	約4kg	● サテンブラック ● サテンホワイト	M05000243 4589443457894 M05000242 4589443457887
		LLサイズ	W130×D23×H6.5cm	約5kg	● サテンブラック ● サテンホワイト	WLSS27119 4589443465363 WLSS27111 4589443465356
	SFRANDE	サウンドバー専用棚板	—	W95×D20.5×H7cm	約2.5kg	● サテンブラック ● サテンホワイト
フローティングシェルフ		—	W52×D32×H12.5cm	約5.1kg	● サテンブラック ● サテンホワイト	WLOSA5119 4589443480397 WLOSA5111 4589443480380
WALL共通	インテリアコードカバー	—	2m(外径19mm)	—	● ブラック ● ホワイト	D05000021 4589443452608 D05000020 4589443452592
	ハードディスクホルダー ※1 ※2	—	W19×D6.5×H17cm	約300g	● レッド	M05000167 4589443451700
	マルチデバイスホルダー ※2 ※3	—	サイズ(ラック1個あたり): W16×D7.2×H8cm 対応HDD:厚み6cm以下	約1.4kg	● ブラック	WLMH95119 4589443463598
	デバイスワゴン ※4	—	W54×D28×H49cm	約15kg	● サテンブラック ● サテンホワイト	WLAS95119 4589443466896 WLAS95111 4589443466889
	マグネット付きスマート電源タップ ※5	—	コード長さ:3m アダプターコード: 22cm×2本・10cm×2本	約0.6kg	● ブラック	WLPS95119 4589443466131
	シンクロビジュアルライト ※6	Sサイズ	W87×D17.5×H51cm 対応テレビ:43v-48v	約0.4kg	—	H4C-43B 4589443483046
		Mサイズ	W113×D17.5×H64cm 対応テレビ:55v-60v	約0.4kg	—	H4C-55B 4589443483053
		Lサイズ	W138×D17.5×H77cm 対応テレビ:65v-70v	約0.5kg	—	H4C-65B 4589443483060
	セブンスайдテーブル	—	W44×D44×H60.5cm	約7kg	● サテンブラック ● サテンホワイト	WLST95119 4589443483114 WLST95111 4589443483107

※1 マルチデバイスホルダー・シンクロビジュアルライトは併用不可。 ※2 スマートコードケースとの併用は、P10「スマートコードケースの設置・併用条件について」をご確認ください。 ※3 M1キャスターには取付できません。電源タッププレート・HDDホルダー・A2背面カバー・上下左右角度調整ブラケット・上下角度調整ブラケットとの併用不可。 ※4 デバイスワゴンには本体各色に合わせたコードカバー(2m)が1本付属しています。 ※5 合計1,500W以下で使用してください。 ※6 HDDホルダー・上下左右角度調整ブラケット・上下角度調整ブラケット・背面カバーとの併用は不可。

対応スタンド		サイズ	重量	カラー	メーカー型番	JANコード
A2	背面カバー	A2ロータイプ・ハイタイプ対応レギュラーサイズ ※1・※3	W45×D10×H34.5cm	約0.7kg	● ブラック	WLBC55119 4589443467169
		A2ラージタイプ対応ラージサイズ ※2・※3	W63×D10×H44cm	約1.1kg	● ブラック	WLBC65119 4589443467176
	棚板 ※4	ロータイプ対応ゲーム機棚板	W26×D33・36・39×H6.5cm	約2kg	● サテンブラック ● サテンホワイト	M05000214 4589443457306
		ハイ・ラージタイプ対応ゲーム機棚板	W26×D33.5・36.5・39.5×H6.5cm	約2kg	● サテンブラック ● サテンホワイト	M05000219 4589443457344 M05000218 4589443457337
		ロータイプ対応レコーダー棚板	W40×D31・34・37×H6.5cm	約2.5kg	● サテンブラック ● サテンホワイト	M05000217 4589443457320 M05000216 4589443457313
		ハイ・ラージタイプ対応レコーダー棚板	W40×D31.5・34.5・37.5×H6.5cm	約2.5kg	● サテンブラック ● サテンホワイト	M05000221 4589443457351 M05000220 4589443457368
	ポータブルゲーム機ホルダー ※4	ロータイプ対応	W18×D26×H8cm	約1.5kg	● サテンブラック ● サテンホワイト	M05000245 4589443457962
		ハイ・ラージタイプ対応	W18×D27×H8cm	約1.5kg	● サテンブラック ● サテンホワイト	M05000247 4589443457986 M05000246 4589443457979
	サウンドバー専用棚板 ※4	Sサイズロータイプ対応	W60×D25.5×H6.5cm	約2kg	● サテンブラック ● サテンホワイト	M05000223 4589443457726 M05000222 4589443457719
		Sサイズハイ・ラージタイプ対応	W60×D26×H6.5cm	約2kg	● サテンブラック ● サテンホワイト	M05000227 4589443457764 M05000226 4589443457757
Mサイズロータイプ対応		W95×D25.5×H6.5cm	約3kg	● サテンブラック ● サテンホワイト	M05000225 4589443457740 M05000224 4589443457733	
Mサイズハイ・ラージタイプ対応		W95×D26×H6.5cm	約3kg	● サテンブラック ● サテンホワイト	M05000229 4589443457788 M05000228 4589443457771	
上下角度調整ブラケット ※5	ロー・ハイタイプ対応	W38.5×D6.5×H33.5cm	約2kg	● サテンブラック	WLMB55119 4589443466124	
電源タッププレート ※6	—	W18×D6.5×H30cm	約0.5kg	● サテンブラック	WLBP95119 4589443466872	
キャスターモデル用床保護マット P15 ※3	Sサイズ	直径70cm 厚さ2mm	約0.9kg	● クリアホワイト	WLPV95110 4589443467770	
	Lサイズ	W114cm×D114cm 厚さ2mm	約3.1kg	● クリアホワイト	WLPV96110 4589443467787	

A2専用の棚板・ポータブルゲーム機ホルダーには機器を固定するジェルシートが付属。A2専用のサウンドバー専用棚板には搭載時の棚板の歪み補正のためEVAシートが付属。

※1 anataIROレギュラータイプ・ハイタイプにも対応可能。 ※2 anataIROラージタイプにも対応可能。 ※3 マルチデバイスホルダー・シンクロビジュアルライト・上下角度調整ブラケットは併用不可。スマートコードケースの併用は、P10「スマートコードケースの設置・併用条件について」をご確認ください。 ※4 A2はタイプによって支柱太さが異なるため、本体に合わせてオプションをお選びください。 ※5 電源タッププレート・A2背面カバー・マルチデバイスホルダー・シンクロビジュアルライト・スマートコードケースは併用不可。上下角度調整ブラケットを使用する際は、必ず購入前にP13の「テレビ対応表」にて対応するテレビかをご確認ください。 ※6 マルチデバイスホルダー・上下角度調整ブラケットとは併用不可。



PRODUCT INFO. FRAMESTAND / COLOR : SATIN WHITE / TV size : 60inch / OPTION : SOUNDBAR SHELF

# FRAME STAND



テレビをアーティスティックに飾る  
新感覚のテレビスタンド



**大型80インチ対応**  
32インチ~大型テレビ80インチ(40kgまで)に対応。どのサイズでもバランス良く、美しい佇まいに。

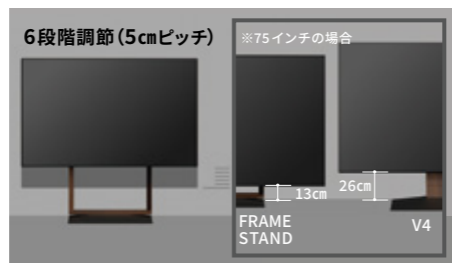

**好みの高さに調節、ロータイプより低く設置可能**  
6段階(5cmピッチ)で高さ調節可能。大型テレビをV4より10cmほど低く設置可能。大型テレビがより見やすい。

**壁寄せタイプ**

対応TVサイズ	高さ調節	ベース形状
32~80V (~40kg)	6段階 (5cmピッチ)	3Dベース

Color

- サテンブラック
- ウォールナット
- サテンホワイト

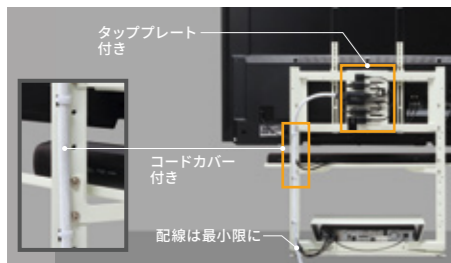

**スマート配線収納システムで美しく収納**  
背面で見せずに配線、しっかり収納可能。表はすっきり美しくできる設計。見えるのは最小限のコードのみ。



W	D	H	重量
70	42	87~112cm	約19kg

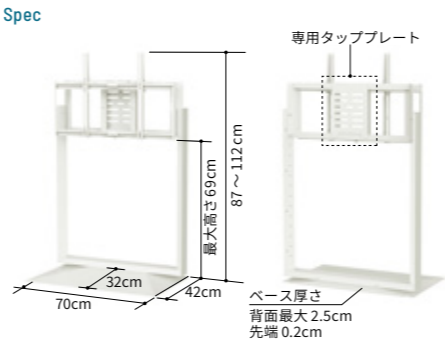

**SOUNDBAR SHELF**  
サウンドバー専用棚板

- サテンブラック
- サテンホワイト

サウンドバーをベストポジションに設置。テレビに合わせて高さ調整可能。(5cmピッチ・最大10段階)



**FLOATING SHELF**  
フローティングシェルフ

- サテンブラック
- サテンホワイト

スタンドと調和する浮遊感のあるデザインの棚板。隠す収納と、魅せる収納で使い方も自在。

# WALL

累計出荷台数10万台のWALLシリーズから  
在宅ワークのためのラインナップ新登場

## 在宅ワークを オフィス家具から 美しく解放する。

仕事に必要な合理性と空間に置くための美意識。  
その両方を叶えるデザイン。



特設サイトは  
こちら



在宅ワーク空間を美しく整えるラインナップ

# SMART WORK SOLUTION



**電動昇降デスク LX1**  
家具としても美しい  
ERGOSHAPE デザイン。



**モニターアーム MA1**  
指先ひとつで自由自在。  
思考の流れを止めない。



**ワークチェア Cocoo**  
姿勢を支え、  
集中を妨げない新構造。

※内容は変更になる場合がございます。